

Weight	About 125g	

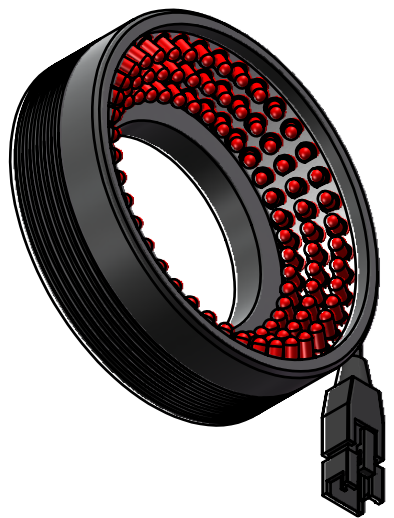
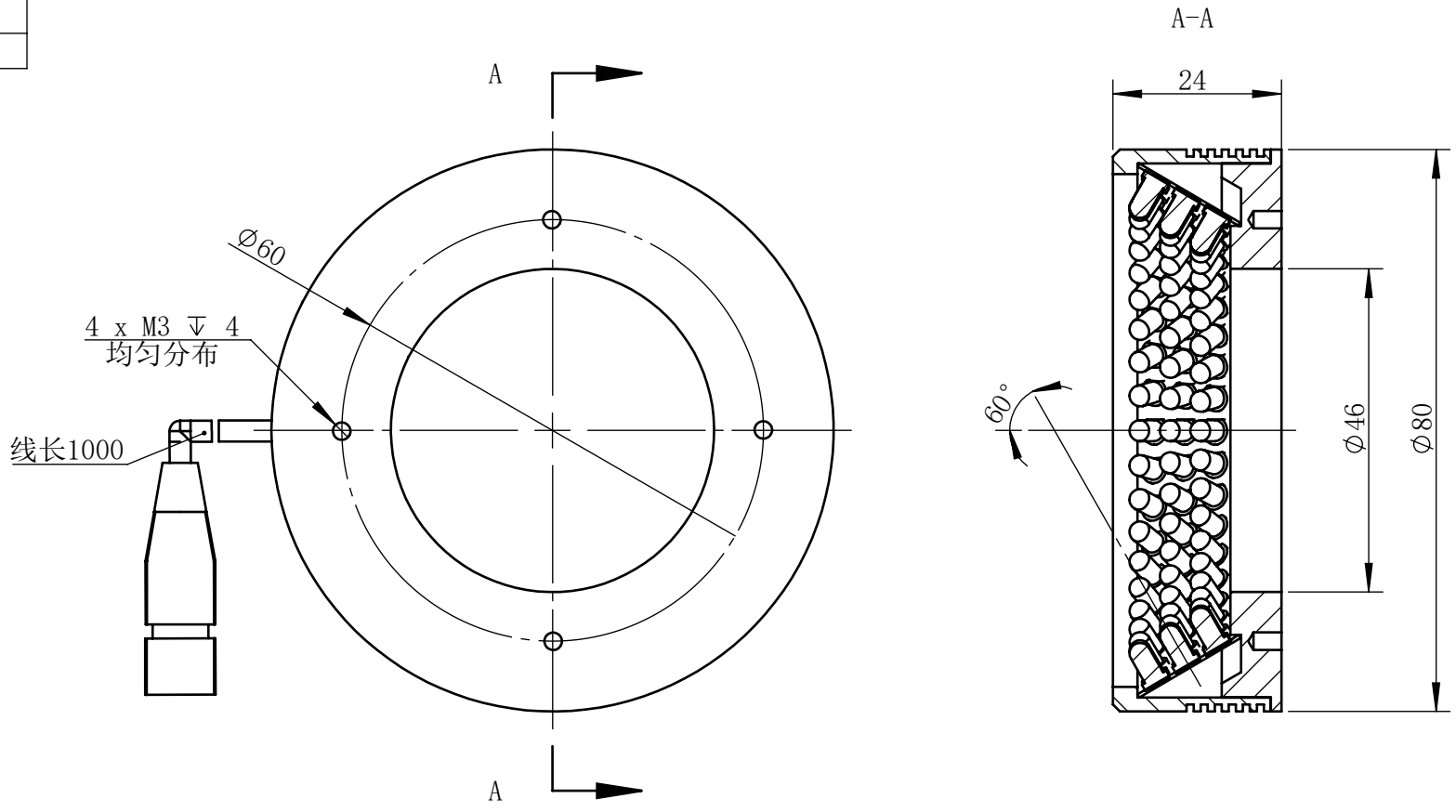

视角		上海楷威光电科技有限公司 Shanghai K-WELL Photoelectric Technology Co., Ltd.				
未标注尺寸公差 按标准公差等级	IT13	KW-R8060-UV				
设计	Timmy					
审核		比例	1:1	第 张 共 张	版本	V2.0.1
图纸大小	A4	未经允许严禁复制 Copyright (c) kwell-mv.com				
日期	2020/01/01					